

# Qu'est-ce l'orthopoxvirose simienne (Mpx)?



First Nations Health Authority  
Health through wellness



## Partie 1 d'une trilogie

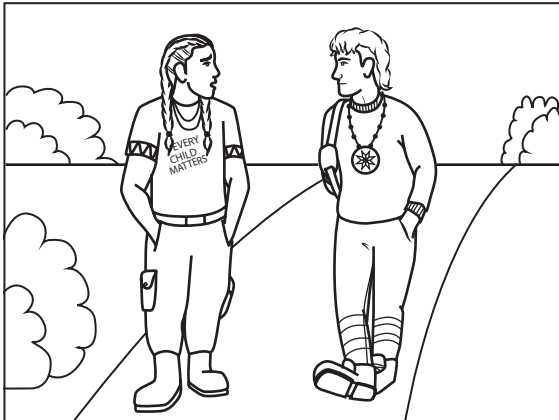

Alex dit à Taylor : « J'ai entendu dire que l'orthopoxvirose simienne circule. »



« Tu sais ce que c'est? »

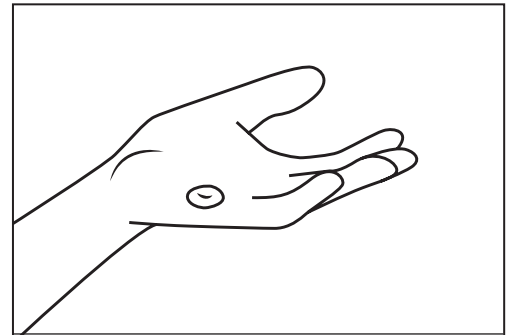

« J'ai entendu dire que c'était un virus. On peut avoir des plaies sur la peau. Cela commence par une tache rouge, puis se transforme en une bosse qui ressemble à un bouton. »



**Lésions cutanées**

« Certaines personnes n'ont qu'une seule plaie, tandis que d'autres peuvent en avoir beaucoup. Elles peuvent apparaître n'importe où sur ton corps. »



**Douleurs corporelles**      **Frissons**      **Fièvre**      **Sensation de fatigue**

« Tu pourrez ressentir également des symptômes de grippe et présenter un ou certains de ces symptômes, voir même tous. Chaque personne ressent les symptômes différemment. Certaines personnes les sentent à peine alors que d'autres peuvent être très malades. »

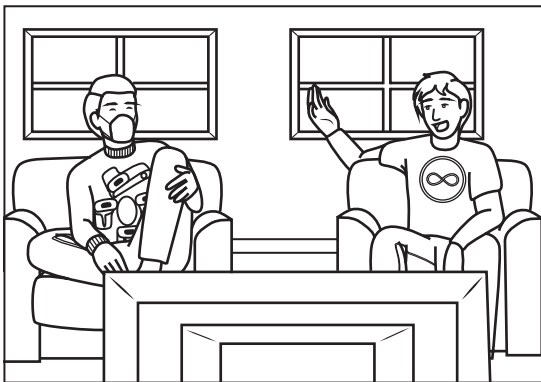

« Si tu attrapes l'orthopoxvirose simienne, elle dure environ 21 jours. Tu n'as pas besoin de t'isoler, mais tu dois faire attention à ne pas la transmettre aux autres en couvrant tes plaies et en portant un masque. »

NOVEMBRE						
1	2	3	4	5	6	7
8	9	10	11	12	13	14
15	16	17	18	19	20	21
22 29	23 30	24	25	26	27	28



« Il est bon de savoir quels symptômes il faut surveiller. » Pour des informations sur l'orthopoxvirose simienne (Mpx) et le vaccin, contactez **HealthLink BC** ou composez le **8-1-1**.

Passez à la partie 2. Comment l'orthopoxvirose simienne (Mpx) se propage-t-elle?

# Comment l'orthopoxvirose simienne (Mpox) se propage-t-elle?

Partie 2 d'une trilogie



Alex dit à Taylor : « J'ai vraiment hâte d'aller au bal vendredi! »



« Penses-tu que je dois m'inquiéter d'attraper l'orthopoxvirose simienne? »

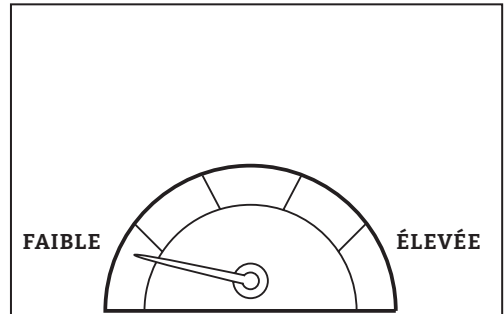

« Les chances d'attraper l'orthopoxvirose simienne sont faibles, mais cela peut changer. »



Le contact direct de peau à peau, y compris les relations sexuelles



Tousser ou éternuer ouvertement



Le partage de liquides corporels

Il est bon de savoir comment l'orthopoxvirose simienne se répand. Vous pouvez l'attraper lorsque vous êtes en contact étroit pendant une longue période, c'est-à-dire plus d'une heure, avec une personne atteinte de l'orthopoxvirose simienne.

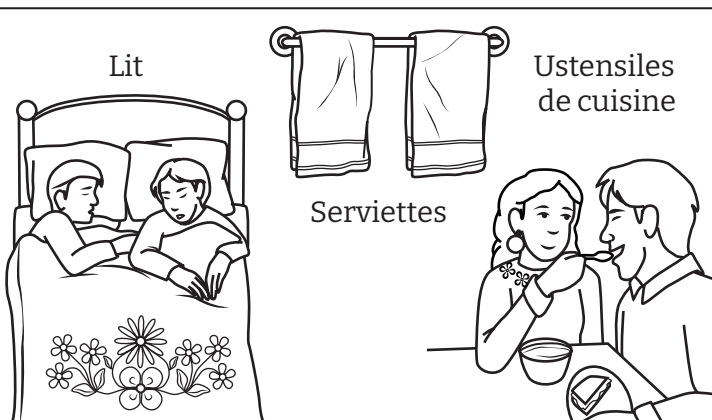

Il est possible de contracter l'orthopoxvirose simienne en partageant des objets personnels avec une personne qui en est atteinte.

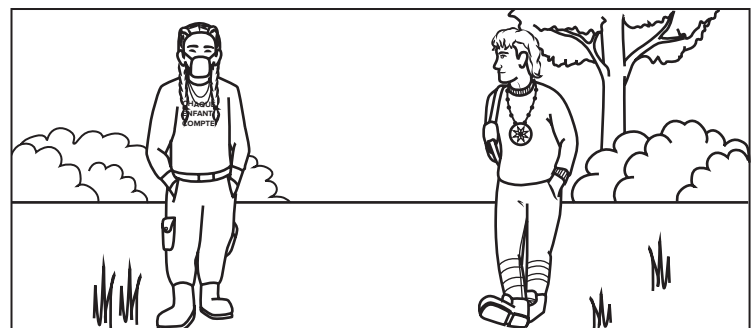

Gardez une distance de 2 mètres d'une personne atteinte de l'orthopoxvirose simienne jusqu'à ce qu'elle aille mieux. Pour des informations sur l'orthopoxvirose simienne (Mpox) et le vaccin, contactez **HealthLink BC** ou composez le **8-1-1**.

**Passez à la partie 3 :** Que faire si votre test est positif pour l'orthopoxvirose simienne

# Que faire si votre test est positif pour l'orthopoxvirose simienne (Mpx)

## Partie 3 d'une trilogie



Alex appelle Taylor pour lui dire « Je ne me sens pas bien. J'ai de la fièvre et je dois annuler nos plans. »



Quelques jours plus tard, Alex remarque des taches rouges sur ses mains et va chez le médecin. Le médecin dit à Alex : « Tu as l'orthopoxvirose simienne. C'est une bonne idée que toute personne qui a passé du temps avec toi se fasse vacciner. »

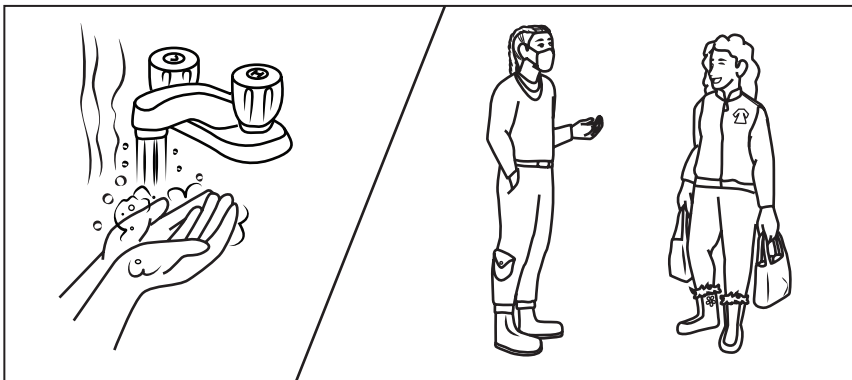

« Tu n'as pas besoin de t'isoler, mais essaie de ne pas toucher les autres. Lave-toi souvent les mains, couvre les plaies ou les cloques et porte un masque lorsque tu es près des autres. »

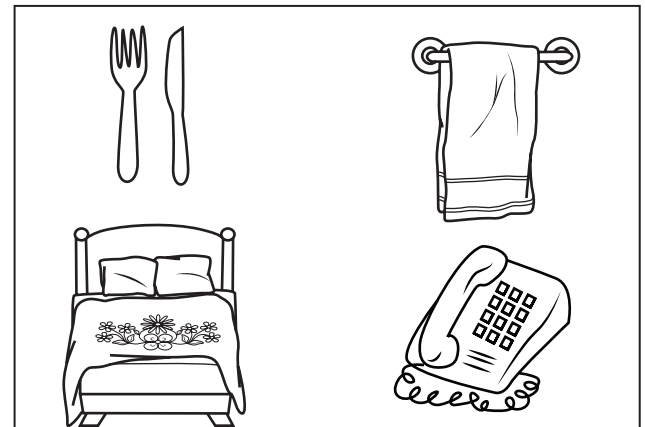

« Ne partage aucun objet avant d'être guéri. »

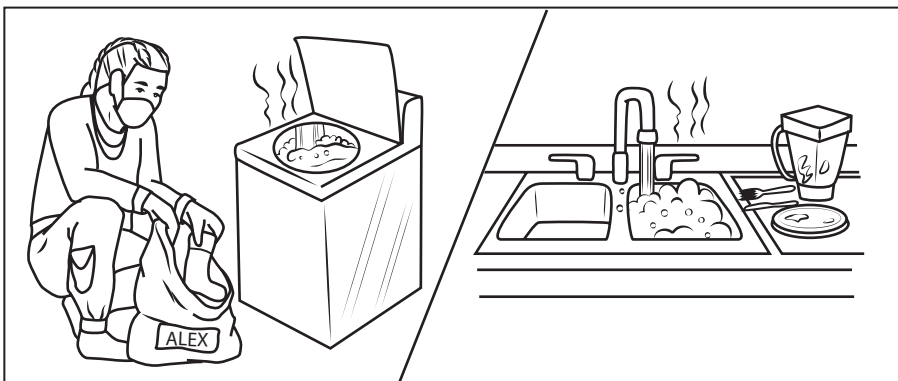

« Lave ta literie, tes serviettes et tes vêtements à l'eau chaude avec un détergent séparément. Lave tes ustensiles de cuisine à l'eau chaude avec du savon. »



Après 21 jours, les croûtes d'Alex tombent et il se sent mieux. Alex a prévu de sortir avec Taylor. Pour des informations sur l'orthopoxvirose simienne (Mpx) et le vaccin, contactez **HealthLink BC** ou composez le **8-1-1**.

# Qu'est-ce l'orthopoxvirose simienne (Mpx)?

## Partie 1 d'une trilogie



Alex dit à Taylor : « J'ai entendu dire que l'orthopoxvirose simienne circule. »



« Tu sais ce que c'est? »

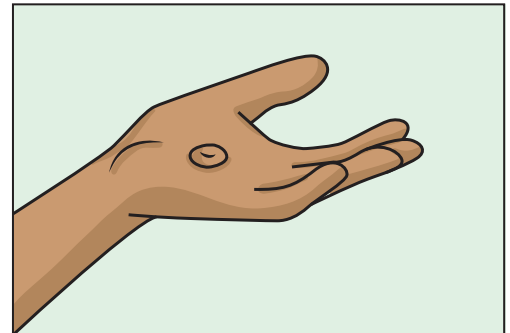

« J'ai entendu dire que c'était un virus. On peut avoir des plaies sur la peau. Cela commence par une tache rouge, puis se transforme en une bosse qui ressemble à un bouton. »



Lésions cutanées

« Certaines personnes n'ont qu'une seule plaie, tandis que d'autres peuvent en avoir beaucoup. Elles peuvent apparaître n'importe où sur ton corps. »



Douleurs corporelles

Frissons

Fièvre

Sensation de fatigue

« Tu pourriez ressentir également des symptômes de grippe et présenter un ou certains de ces symptômes, voir même tous. Chaque personne ressent les symptômes différemment. Certaines personnes les sentent à peine alors que d'autres peuvent être très malades. »

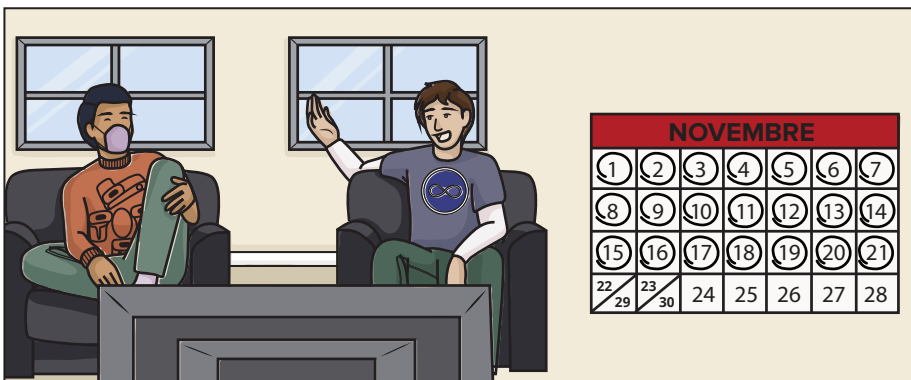

« Si tu attrapes l'orthopoxvirose simienne, elle dure environ 21 jours. Tu n'as pas besoin de t'isoler, mais tu dois faire attention à ne pas la transmettre aux autres en couvrant tes plaies et en portant un masque. »



« Il est bon de savoir quels symptômes il faut surveiller. » Pour des informations sur l'orthopoxvirose simienne (Mpx) et le vaccin, contactez **HealthLink BC** ou composez le **8-1-1**.

Passez à la partie 2. Comment l'orthopoxvirose simienne (Mpx) se propage-t-elle?

# Comment l'orthopoxvirose simienne (Mpox) se propage-t-elle?

## Partie 2 d'une trilogie



Alex dit à Taylor : « J'ai vraiment hâte d'aller au bal vendredi! »



« Penses-tu que je dois m'inquiéter d'attraper l'orthopoxvirose simienne? »

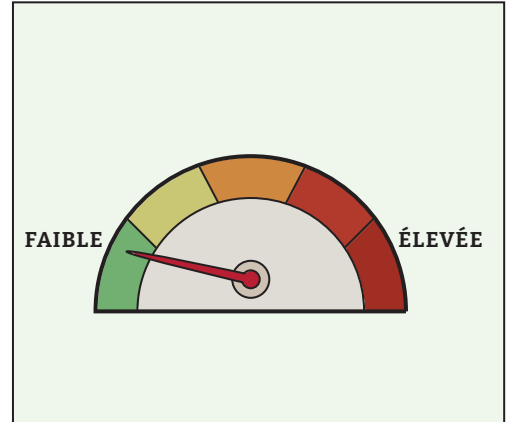

« Les chances d'attraper l'orthopoxvirose simienne sont faibles, mais cela peut changer. »



Le contact direct de peau à peau, y compris les relations sexuelles



Tousser ou éternuer ouvertement



Le partage de liquides corporels

Il est bon de savoir comment l'orthopoxvirose simienne se répand. Vous pouvez l'attraper lorsque vous êtes en contact étroit pendant une longue période, c'est-à-dire plus d'une heure, avec une personne atteinte de l'orthopoxvirose simienne.

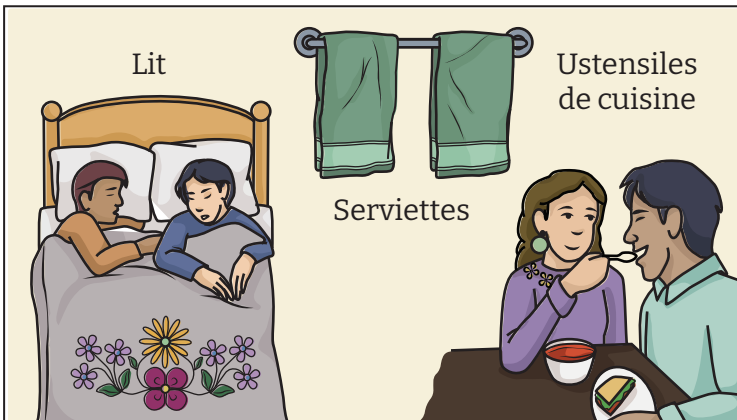

Il est possible de contracter l'orthopoxvirose simienne en partageant des objets personnels avec une personne qui en est atteinte.



Gardez une distance de 2 mètres d'une personne atteinte de l'orthopoxvirose simienne jusqu'à ce qu'elle aille mieux. Pour des informations sur l'orthopoxvirose simienne (Mpox) et le vaccin, contactez **HealthLink BC** ou composez le **8-1-1**.

**Passez à la partie 3 : Que faire si votre test est positif pour l'orthopoxvirose simienne**

# Que faire si votre test est positif pour l'orthopoxvirose simienne (Mpx)



First Nations Health Authority  
Health through wellness



BC Centre for Disease Control  
Provincial Health Services Authority



## Partie 3 d'une trilogie



Alex appelle Taylor pour lui dire « Je ne me sens pas bien. J'ai de la fièvre et je dois annuler nos plans. »



Quelques jours plus tard, Alex remarque des taches rouges sur ses mains et va chez le médecin. Le médecin dit à Alex : « Tu as l'orthopoxvirose simienne. C'est une bonne idée que toute personne qui a passé du temps avec toi se fasse vacciner. »

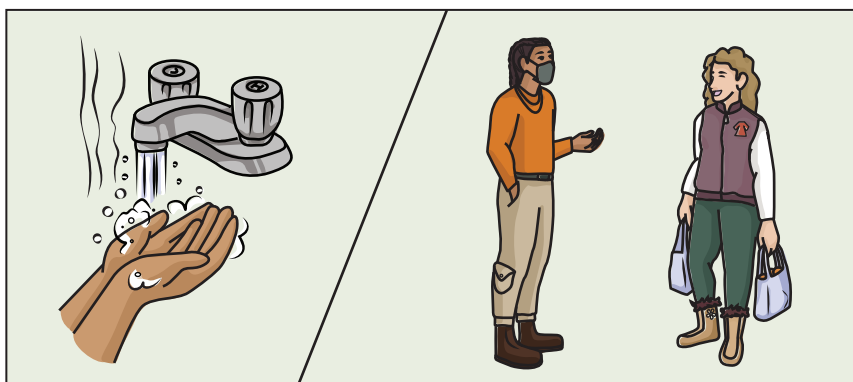

« Tu n'as pas besoin de t'isoler, mais essaie de ne pas toucher les autres. Lave-toi souvent les mains, couvre les plaies ou les cloques et porte un masque lorsque tu es près des autres. »

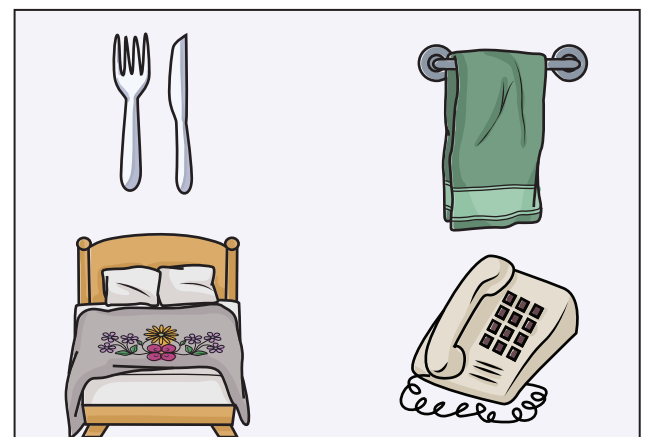

« Ne partage aucun objet avant d'être guéri. »

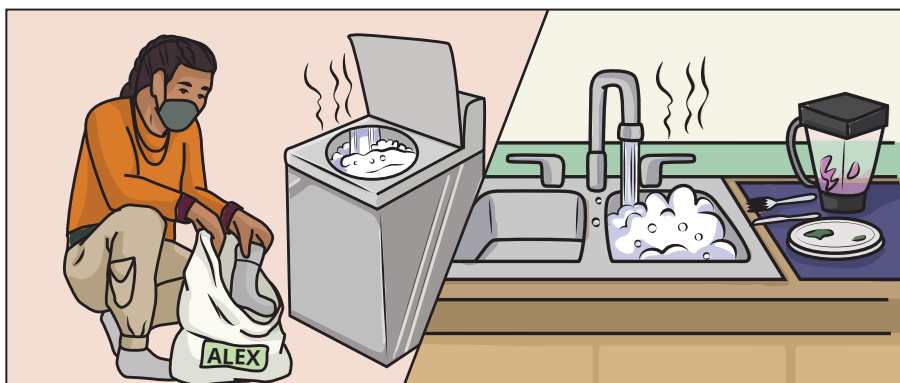

« Lave ta literie, tes serviettes et tes vêtements à l'eau chaude avec un détergent séparément. Lave tes ustensiles de cuisine à l'eau chaude avec du savon. »



Après 21 jours, les croûtes d'Alex tombent et il se sent mieux. Alex a prévu de sortir avec Taylor. Pour des informations sur l'orthopoxvirose simienne (Mpx) et le vaccin, contactez **HealthLink BC** ou composez le **8-1-1**.